



Konferenciju za novinare povodom službenog početka rada sekundarne lokacije CIX-a

Sveučilišni računski centar - Srce
Zagreb 14. lipnja 2016.

SUDIONICI

Ivan Marić, *zamjenik ravnatelja Srca*

Mario Klobučar, *predstojnik Sektora za mrežne i komunikacijske sustave Srca*

O CIX-u

- Memorandum o uspostavi nacionalnog sjedišta za razmjenu Internet prometa potpisan od strane 5 ISP-ova 8.9.2000.
- Inicijativa akademske zajednice
- Udomljen i vođen od strane Srca
- Vođen principima
 - Neutralnost
 - Otvorenost
 - Not-for-profit
- Uspostavljen organizcijski model koji osigurava partnerski odnos sa članicama; CIX pravilnik, CIX vijeće

CIX infrastruktura

- Pasivna oprema:
 - Optika (kablovi, ODF)
 - Komunikacijski ormari
- Aktivna oprema:
 - Ethernet preklopnici (redundancija) – 100M, 1/10G
 - BGP Route Serveri (redundancija) – OpenBGPD
- AS (Autonomus System) broj 51702 i adresni prostor 193.192.15.64/26 (IPv4 PI) i 2001:7f8:28::/48 (IPv6 PI)

CIX topologija

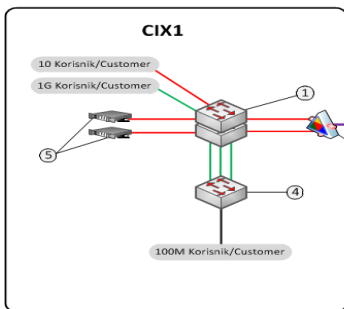

Lokacija: DC Srce
U produkciji od 8. rujna 2000.

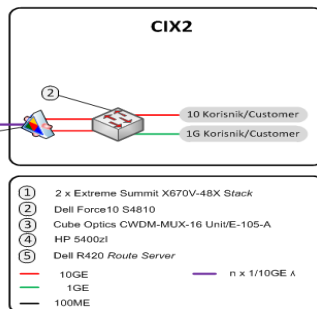

Lokacija: DC Altus IT
U produkciji od 1. lipnja 2016.

NOVO!!

- ① 2 x Extreme Summit X670V-48X Stack
 - ② Dell Force10 S4810
 - ③ Cube Optics CWDM-MUX-16 Unit/E-105-A
 - ④ HP 5400zl
 - ⑤ Dell R420 Route Server
- 10GE
— 1GE
— 100ME
- n x 1/10GE λ

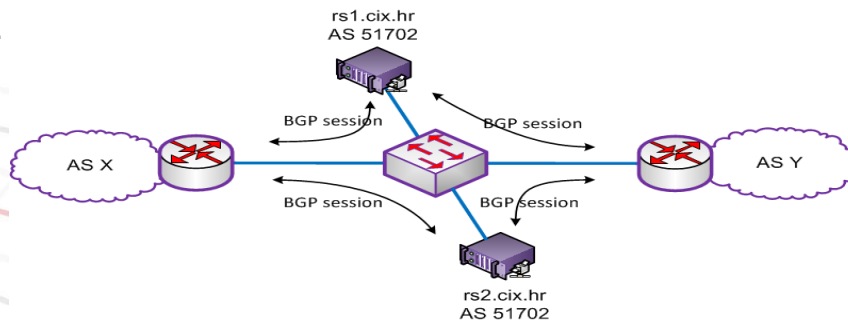

CIX - usluge

- Uvjeti : AS broj, IP adresni prostor, BGPv4, vidljivost na Internetu
- Usluge :
 - Spoj (100Mbit/s*, 1Gbit/s, 10Gbit/s)
 - Multilateralni peering upotrebom BGP Route Servera
 - Upotreba dodatnih VLAN-ova

CIX članstvo

Međunarodni članovi
sadržaj

Spajanja i preuzimanja

Regulacija tržišta
Novi igrači

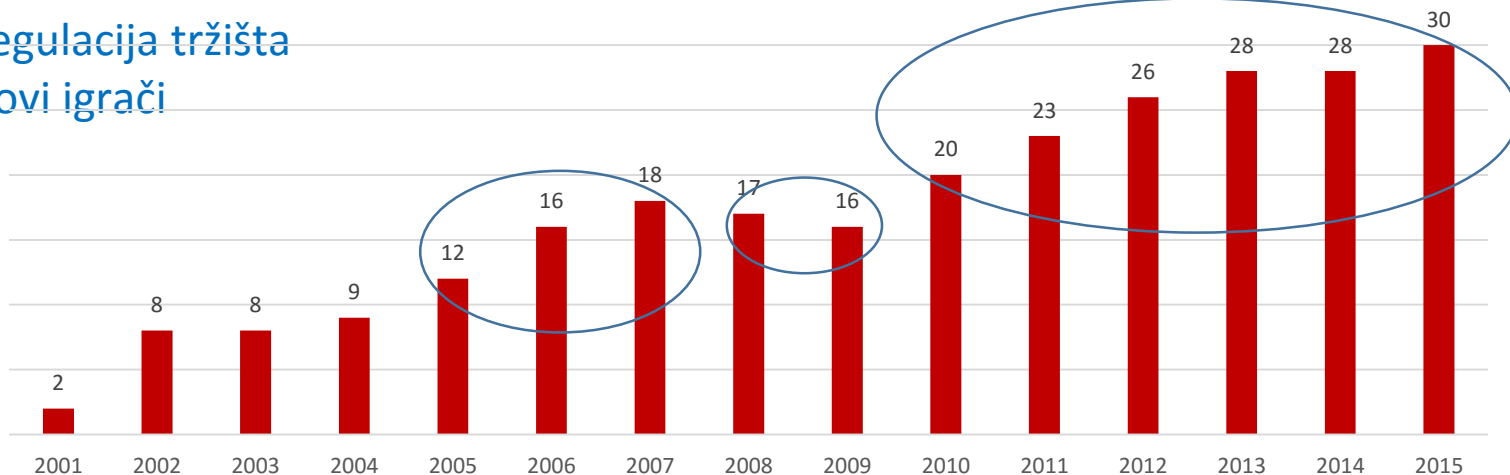

CIX – Konferencija za novinare

CIX promet (PB)

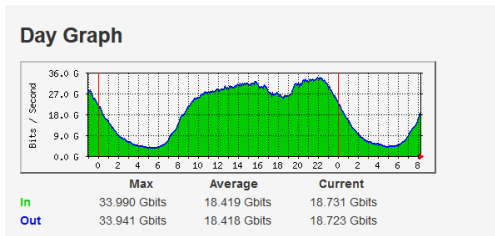

Nove članice
Video
CDNs

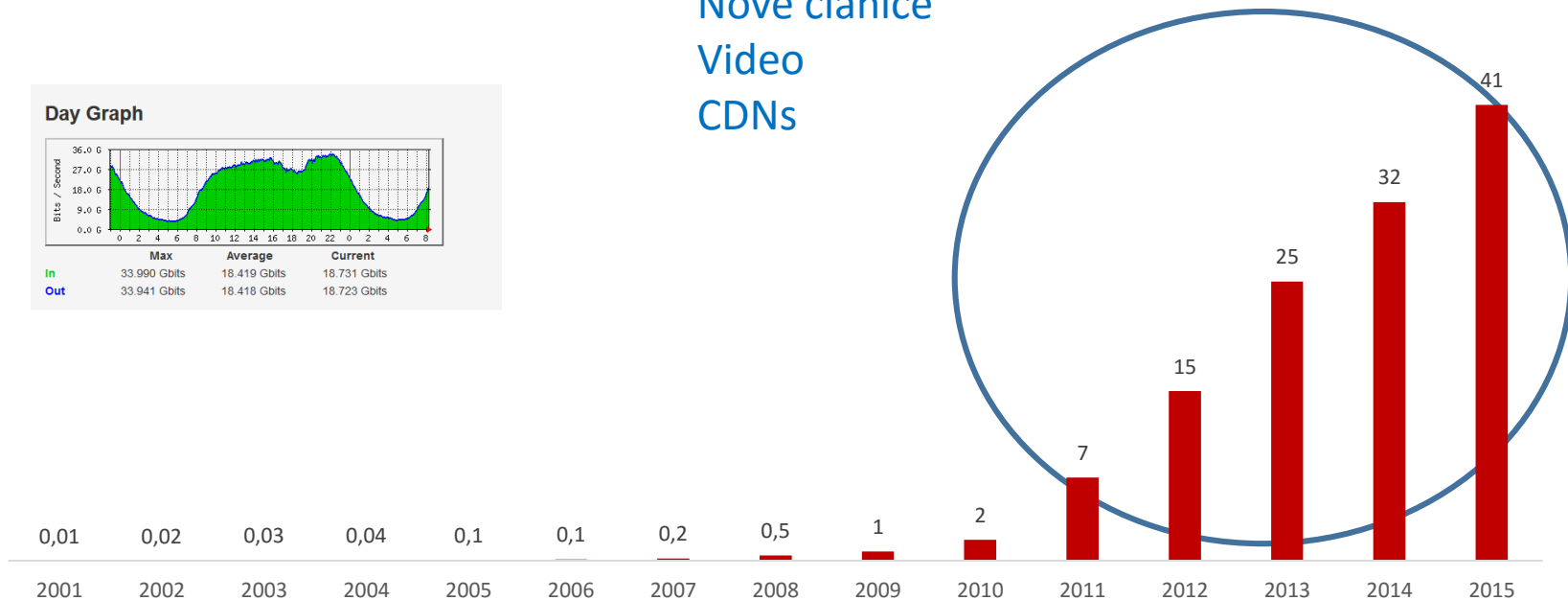

CIx peerings

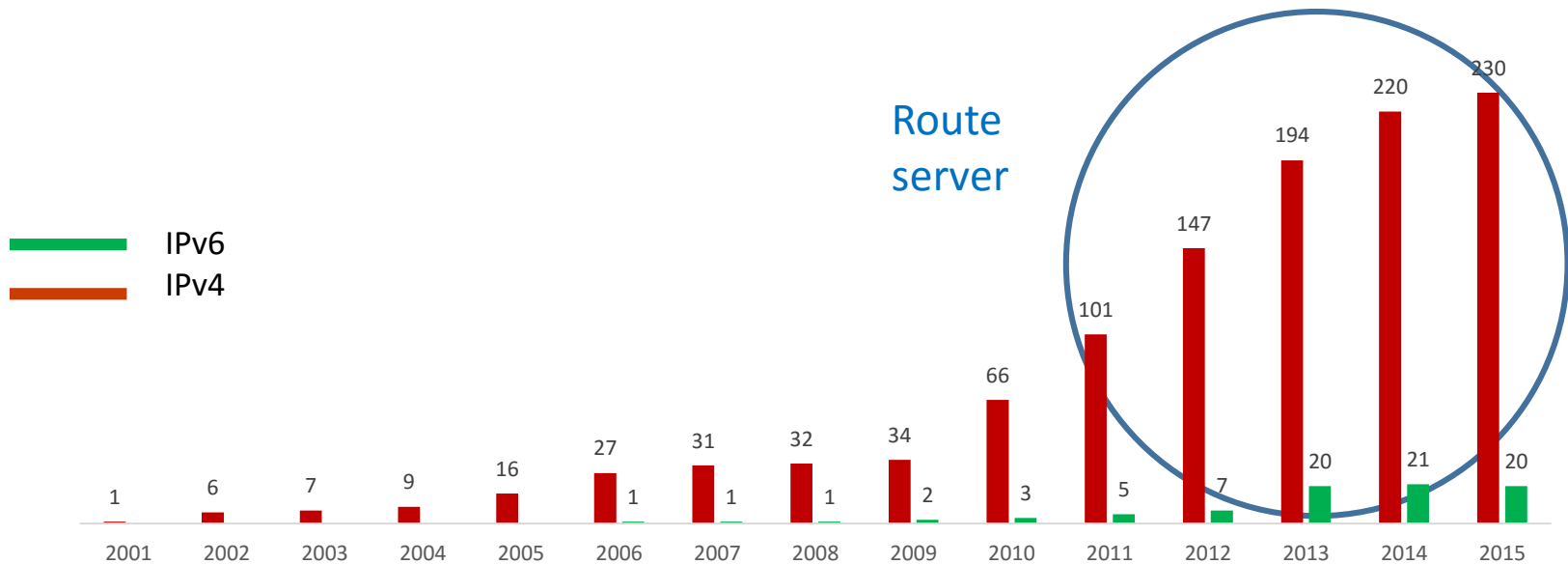

CIX i NSKS

- Nacionalne strategije kibernetičke sigurnosti i Akcijski plan za provedbu NSKS (Vlada RH, 7. listopada 2015. godine)
- Cilj A.3 *Poticanje korištenja nacionalnog čvora za međusobnu razmjenu internetskog prometa pružatelja javnih komunikacijskih mreža i/ili usluga za davanje usluga korisnicima u RH,*
 - *Srce je nositelj mjere A.3.1 Izraditi i objaviti Preporuke za korištenje nacionalnog čvora za međusobnu razmjenu internetskog prometa, s posebnim osvrtom na prednosti njegova korištenje s aspekta sigurnosti razmjene internetskog prometa.* Sunositelji su Zavod za sigurnost informacijskih sustava i Hrvatska regulatorna agencija za mrežne djelatnosti.
- Izravnim spajanjem nacionalnih pružatelja internetskih usluga, bez „posrednika“ u vidu međunarodnih pružatelja internetskog prometa, ostvaruje se ne samo najkraći, već i sigurniji put internetskog prometa.

Ostale novosti

- Nove web stranice (<http://www.cix.hr>)
- Novi interni portal za članice
- Novi pravilnik

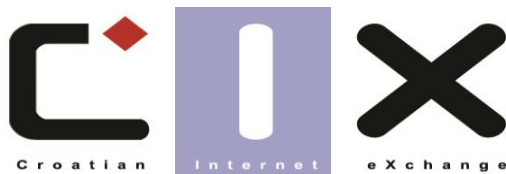

<http://www.cix.hr/>
admin@cix.hr



www.srce.unizg.hr

Ovo djelo je dano na korištenje pod licencom Creative Commons *Imenovanje-Nekomercijalno-Bez prerada* 4.0 međunarodna.

creativecommons.org/licenses/by-nc-nd/4.0/deed.hr



Srce politikom otvorenog pristupa široj javnosti osigurava dostupnost i korištenje svih rezultata rada Srca, a prvenstveno obrazovnih i stručnih informacija i sadržaja nastalih djelovanjem i radom Srca.

www.srce.unizg.hr/otvoreni-pristup

